

AKAI

СТИРАЛЬНАЯ МАШИНА AWD 1200GF

РУКОВОДСТВО ПО ЭКСПЛУАТАЦИИ





Уважаемый покупатель!

Данное руководство поможет Вам эффективно пользоваться данной стиральной машиной, изготовленной на наших предприятиях, оснащенных современной технологией, при строгом контроле качества.

Пожалуйста, прежде чем начать пользоваться стиральной машиной, внимательно изучите данное руководство.

СОДЕРЖАНИЕ

Элементы стиральной машины.....	2
Указания по безопасной эксплуатации.....	3
Установка и подготовка к работе.....	6
Панель управления.....	8
Символы на дисплее.....	10
Руководство по выбору программы.....	12
Подготовка.....	14
Инструкция по стирке.....	15
Примеры сообщений на дисплее.....	17
Полезные советы.....	18
Описание операции стирки.....	19
Другие функции.....	21
Обслуживание и уход.....	22
Возможные неисправности и их устранение.....	24
Технические характеристики.....	25
Схема электрическая.....	26

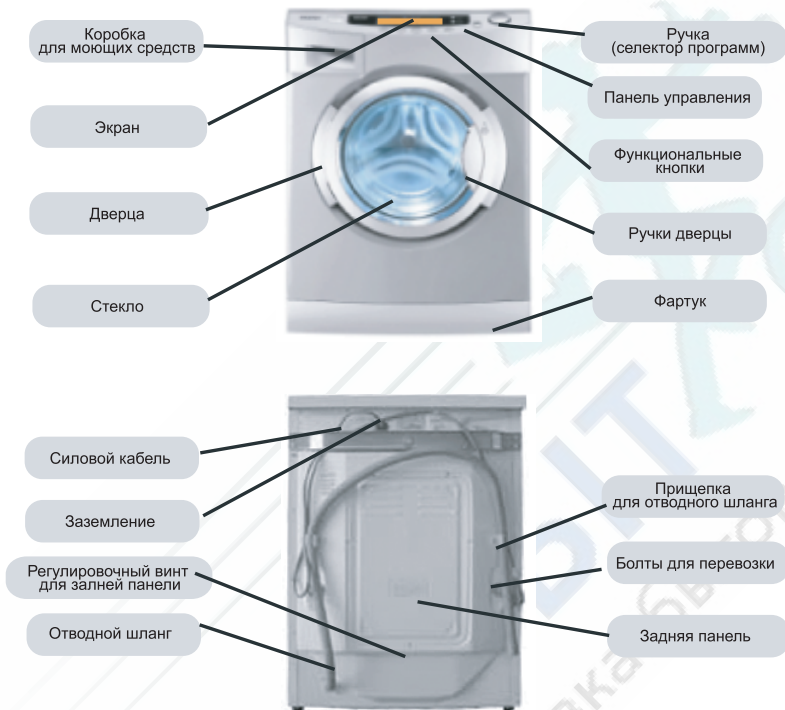

Расположение частей и узлов Вашей стиральной машины может отличаться от приведенного на рисунке вследствие технических усовершенствований, осуществляемых производителем, в целях улучшения качества.

СИМВОЛЫ ПРЕДУПРЕЖДЕНИЙ



В целях безопасности строго следуйте инструкциям настоящего руководства, отмеченным данным значком.



В целях безопасности и для предотвращения поломки стиральной машины строго следуйте инструкциям настоящего руководства, отмеченным данным значком.

БЕЗОПАСНОСТЬ

1. В качестве источника питания используйте заземленную розетку. При установке стиральной машины позаботьтесь о том, чтобы розетка была легко достигаема.

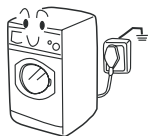

2. При отключении стиральной машины от источника питания беритесь непосредственно за вилку. Не тяните за провод.



3. Используйте предохранители, рассчитанные на 15А. В случае повреждения шнура питания он должен быть заменен на новый, предоставленный производителем или его сервисным центром.



4. Для Вашей безопасности не прикасайтесь к стиральной машине влажными руками. Всегда надевайте обувь на подошве, не проводящей электричество.



5. Не используйте горючие моющие средства или препараты для химчистки. Не используйте аэрозоли с легко воспламеняющимся содержимым в непосредственной близости от стиральной машины. Не включайте вилку в розетку и не отключайте в случае утечки горючего газа.



6. Дверца стиральной машины становится горячей в процессе нагрева воды. Во избежание ожогов не прикасайтесь к дверце. В целях безопасности не подпускайте детей к стиральной машине.



7. Не позволяйте детям играть с упаковочными материалами, оставшимися после распаковки.

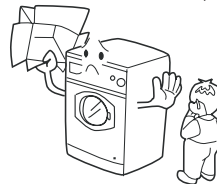



8. Стиральную машину нельзя использовать вне помещений или в местах с повышенной влажностью, так как на электрических компонентах может конденсироваться влага. В случае попадания влаги на электрокомпоненты стиральной машины не используйте ее до их полного высыхания.



9. Стиральная машина должна быть установлена в хорошо вентилируемом помещении на некотором расстоянии от стен и мебели.

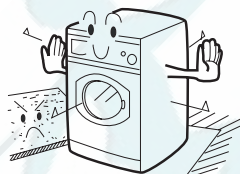

10. Чтобы продлить срок службы пластиковых и резиновых компонентов, не подвергайте стиральную машину воздействию прямого солнечного света и нагревательных приборов.



11. При установке проследите, чтобы шнур питания не был передавлен стиральной машиной, иначе он может быть поврежден.

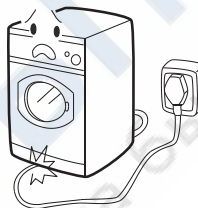

ИСПОЛЬЗОВАНИЕ

12. Убедитесь, что стиральная машина надежно подключена к источнику воды. В случае утечки примите необходимые меры или свяжитесь с сервисным центром.



13. Оставляйте дверцу приоткрытой, когда стиральная машина не используется. Не накрывайте машину пластиковой пленкой и подобными материалами.



14. Не помещайте тяжелые предметы, нагревательные приборы или емкости с водой на верхнюю панель стиральной машины.



15. Не стирайте изделия из пенорезины и подобных губчатых материалов.



16. Перед стиркой застегните все молнии, пуговицы, завяжите шнурки и залатайте поврежденные области. Нижнее белье и подобные вещи предварительно поместите в мешок для белья или наволочку. Не стирайте одежду, имеющую вшитый каркас.



17. Не открывайте лоток для моющего средства в процессе стирки.



18. Дверца оснащена запорным механизмом, который не даст ей открыться в течение 2-3 минут после остановки стиральной машины. Не пытайтесь открыть дверцу с помощью силы. Не открывайте дверцу, если уровень воды достиг загрузочного окна.



19. После стирки перекройте подачу воды, чтобы избежать утечки. Отключите стиральную машину от источника питания и протрите нижнюю часть загрузочного окна.

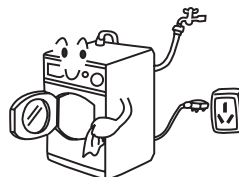



Удалите упаковочный материал (включая поддон из пенопласта), чтобы избежать вибрации при использовании. После вскрытия упаковки Вы можете обнаружить капли воды на пластиковой пленке загрузочного окна. Это нормально и является результатом проверки готовой продукции, осуществляемой на заводе.

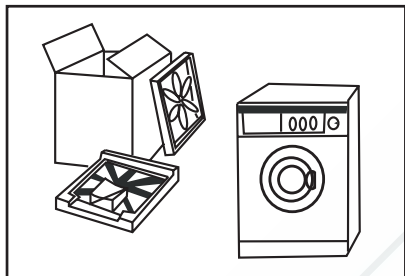

Удалите фиксирующие винты, как показано на рисунке. Винты фиксируют барабан и предохраняют машину от повреждений во время транспортировки. Выполните следующие действия:

1. Снимите заднюю крышку.
2. Выверните три фиксирующих винта вместе с резиновыми сальниками.
3. Установите заднюю крышку на место.
4. Закройте отверстия от фиксирующих винтов, прилагаемыми заглушками.

Примечание: сохраните фиксирующие винты в резиновых сальниках для возможных случаев транспортировки Вашей машины.

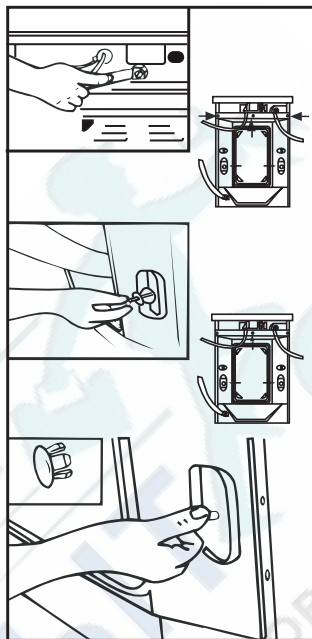

Перед использованием стиральную машину следует выровнять по горизонтали. Для этого используйте поворотные ножки.

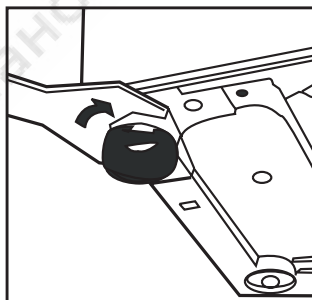

ПОДСОЕДИНЕНИЕ ШЛАНГА ПОДАЧИ ВОДЫ

1. Наверните гайку шланга подачи на фитинг водопровода.
2. Затяните гайку. Слегка потрясите шланг, чтобы проверить плотность соединения.

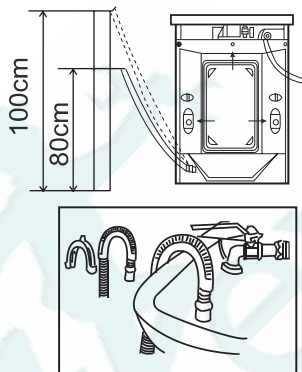
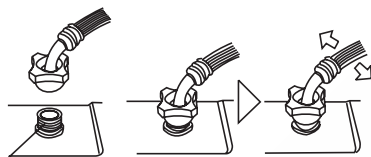

ДРЕНАЖНЫЙ ШЛАНГ

Выходное отверстие дренажного шланга должна располагаться на 80-100 см выше основания стиральной машины. Зафиксируйте дренажный шланг в специальной защелке на задней панели машины.

Используйте дугообразный держатель для дренажного шланга. Это позволит надежно зафиксировать шланг на краю раковины/ванны и избежать пролива воды. Не рекомендуется увеличивать длину дренажного шланга. В случае, если увеличение необходимо, проконсультируйтесь с сервисным центром. В любом случае длина дополнительного рукава дренажного шланга не должна превышать 250 см (шланг чрезмерной длины может привести к сифонному водосбросу).

Примечание: дренажный шланг не должен быть погружен в воду; не используйте поврежденный шланг.

ПОДКЛЮЧЕНИЕ К ИСТОЧНИКУ ПИТАНИЯ

Перед подключением к источнику питания проверьте:

- Розетка силовой сети должна соответствовать максимальной мощности стиральной машины. Номинальное значение предохранителей силовой сети должно быть не менее 15А.
- Соответствует ли напряжение в сети требуемому уровню.
- Подходит ли вилка питания стиральной машины к розетке данного типа.
- Обеспечивает ли розетка заземление стиральной машины.

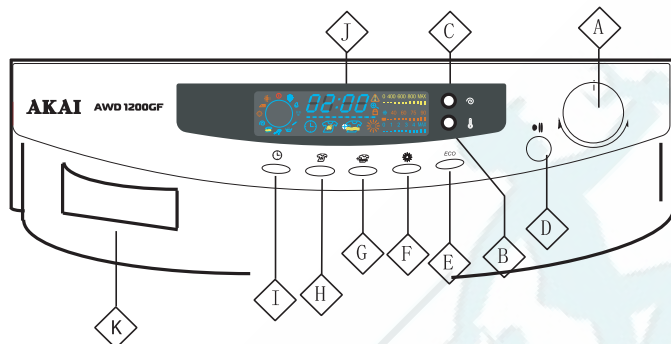

ПАНЕЛЬ УПРАВЛЕНИЯ

**А. Поворотный переключатель программ**

Поворачивая данный переключатель, Вы можете выбрать желаемую программу стирки (см. раздел "Руководство по выбору программы").

Примечание: данный переключатель одновременно является общим выключателем; Вы можете включить машину, переведя его из положения "0" в какое либо иное.

В. Кнопка выбора температуры воды

При помощи этой кнопки Вы можете выбрать требуемую температуру воды (☼, 40, 60, 90° C). Информация о максимальной температуре для разных программ стирки содержится в разделе "Руководство по выбору программы". Выбираемая Вами температура будет отображаться на цифровом дисплее.

Примечание: ☼ означает выбор стирки в холодной воде.

С. Кнопка выбора скорости вращения

Эта кнопка позволяет задать требуемую скорость вращения барабана при отжиме (0, 400, 600, 800, 1200 оборотов в минуту). Информация о максимальной скорости вращения барабана для разных программ содержится в разделе "Руководство по выбору программы". Выбранная вами скорость вращения барабана будет отображаться на цифровом дисплее.

Примечание: "0" на дисплее означает, что Вы отключили отжим; "MAX" означает

выбор максимальной скорости вращения: 1200 оборотов в минуту.

Д. Кнопка Старт/Пауза

Для начала нажмите данную кнопку и машина начнет работу. В процессе стирки нажатием на данную кнопку Вы можете приостановить работу. Повторное нажатие возобновит стирку.

Примечание: приостановив работу машины, Вы можете изменить заданную температуру, скорость вращения барабана и прочие установки; после этого вновь нажмите кнопку Старт/Пауза, чтобы продолжить стирку.

Е. Кнопка "Экономная стирка"

Нажмите эту кнопку и выберите ручную программы стирки, энерго- и водосберегающую функции по количеству белья для стирки.

Ф. Кнопка "Сушка"

При нажатии этой кнопки загорается эмблема сушки на экране. Когда процесс стирки переходит в процесс сушки, эмблема будет мигать, что обозначает начало сушки. Если Вы хотите отменить сушку, нажмите кнопку "Старт/Пауза" до того, когда процесс сушки закончится, затем нажмите кнопку сушки, процесс сушки отменяется, исчезает эмблема сушки.

**Г. Кнопка "Дополнительное полоскание"**

При нажатии этой кнопки загорается эмблема "Дополнительное полоскание". Перед тем, как стирка переходит в процесс мягкой стирки, машина автоматически добавляет еще один цикл полоскания, эмблема "Дополнительное полоскание" начинает мигать, пока не закончится процесс "Дополнительное полоскание"; сам процесс этой стирки продолжаем до конца.

Н. Кнопка "Предварительная стирка"

Для стирки особо грязного белья используется отделение 1. Нажмите эту кнопку перед началом программы стирки, эмблема "Предварительная с тирка" загорается на экране. После запуска машина входит в первую очередь в процесс "Предварительная стирка". В это время начинает мигать эмблема "Предварительная стирка", вода вливается в отделение 1. По окончании программы "Предварительная с тирка" эмблема исчезает и начинаются другие программы.

І. Кнопка "таймер"

При необходимости Вы можете отложить стирку на определенное время путем нажатия этой кнопки. Отложенное время по умолчанию составляет 9 часов. Каждое нажатие этой кнопки добавляет 30 мин. к этому значению. Если продолжите нажимать эту кнопку, отложенное время увеличивается и циркулирует от 0 до 24 часов. После установки отложенного времени загорается эмблема "таймер" и не исчезает, пока программа "таймер" не закончится. Поскольку отложенное время, с момента его установки, включает в себе период для исполнения программы стирки, оно должно быть установлено, по крайней мере, длиннее этого периода, иначе функция "таймер" не исполняется, а сразу начинается процесс стирки.

Ј. Экран

Остаточное время процесса стирки, температура, скорость, дополнительные функции и предупредительная информация показываются на экране. Подробнее смотрите в инструкцию для экрана.

К. Лоток для загрузки мощных средств.

На фронтальной панели лотка даны некоторые инструкции по работе. Внутри лотка имеются три отделения:

Отделение 1: Предназначено под моющее средство для предварительной стирки. Не засыпайте моющее средство в это отделение, если Вами не выбрана программа предварительной стирки.

Отделение 2: Предназначено под моющее средство для основной стирки. Используется для программ с 1 по 8. Засыпайте моющее средство в это отделение вне зависимости от того, выбрана ли программа предварительной стирки.

Отделение 3: Предназначено для средств по уходу за бельем (для придания мягкости, кондиционер и т.п.).

D+I. Кнопка "Блокирование клавиатуры"

После начала программ стирки нажмите одновременно кнопку "Старт/Пауза" и кнопку "Таймер" и придерживайте их 3 сек., сработает функция блокирования клавиатуры, в цифровой зоне экрана показывается "SAFE ON". Еще раз нажмите одновременно кнопку "Старт"/"Пауза" и кнопку "Таймер" и придерживайте их 3 сек., функция блокирования клавиатуры отменяется, в цифровой зоне экрана показывается "SAFE OFF". Эта функция предотвращает изменения программ стирки посторонними лицами, такими как дети, которые нажимают кнопки функций или программ из-за любопытства, т. е. мешают процессу стирки или даже прерывают его.

Примечание:

если функция блокирования клавиатуры стартует, когда уже идет программа стирки, она отменится автоматически в конце программы с появлением "END" на экране.



СОДЕРЖАНИЕ ПОКАЗАНИЙ НА ЭКРАНЕ



1. Цифровая зона показаний: когда машина включается, на ней показывается установленное время для стирки, например "2:07"; текущая температура нагрева и скорость обезвоживания, например "60", также показываются в этой зоне; когда идет программа, на ней показывается остаточное время процесса. Выбирать вручную коды типа "L... A". При выборе запасного времени на ней показывается установленное значение типа "6:00". Когда заложена функция блокирования клавиатуры, она показывает "SAFE ON"; после отмены этой функции она показывает "SAFE OFF". Для предупреждения она показывает код ошибки функции "Err 3". По окончании процесса стирки на нем появляется "End".

2. Скорость вращения (об/мин): мигает текущее число оборотов и горит постоянно после старта программы.

3. Индикатор скорости вращения: индикатор горит постоянно до старта отжима; в процессе отжима значение меняется в зависимости от скорости вращения.

4. Температура (C): после старта процесса стирки мигает значение текущей температуры, потом горит постоянно.

5. Индикатор температуры нагрева: до старта программы индикатор горит

постоянно, в процессе нагрева значение меняется в зависимости от температуры.

6. Индикатор и показание веса белья: индикатор горит постоянно, мигает показание текущего веса; после старта процесса стирки значение текущего веса и соответствующий полосатый индикатор горят постоянно.

7. Эмблема "таймер": она загорается после нажатия кнопки "таймер" или при настройке запасного времени. После старта программы "таймер" она мигает. Эмблема исчезает, когда начинается программа стирки.

8. Эмблема "Предварительная стирка": при выборе программы "Предварительная стирка" загорается ее эмблема, она начинает мигать после старта программы и исчезает по окончании предварительной стирки.

9. Эмблема "Дополнительное полоскание": при выборе программы "Дополнительное полоскание" загорается эмблема и мигает в процессе программы. Она исчезает по окончании сверх чистого полоскания. Функция сверх чистого полоскания может быть установлена до начала стирки или перед переходом стирки в стадию полоскания путем нажатия кнопки "Старт/Пауза".



10. Эмблема "Сушка": При нажатии кнопки "Сушка" загорается ее эмблема и мигает в процессе программы сушки. Она исчезает по окончании сушки. Функция сушки может быть установлена до начала стирки или перед тем, как процесс отжима пойдет к концу, путем нажатия кнопки "Старт/Пауза".

11. Эмблема "Замок дверцы": она загорается, когда дверца заперта после старта машины. Дверца машины открывается только после исчезновения этой эмблемы.

12. Эмблема "Предупреждения": она загорается вместе с кодом ошибочной функции, когда происходит ошибка функции. Иначе эта эмблема не горит никогда.





Режим программы стирки	Рекомендуемые виды белья	Температура, °С	Рекомендуемая температура, °С	Скорость отжима, об/мин	Рекомендуемая скорость отжима, об/мин
Хлопок	Хлопчатобумажная ткань	- , 30, 40, 60, 90	40°C	0, 400, 600, 800, MAX	800
Синтетика	Ткань с устойчивой краской	- , 30, 40, 60	40°C	0, 400, 600, 800	600
Кашемир	Кашемир	- , 30, 40	-	0,400,600	600
Шелк	Шелк	- , 30, 40	-	0, 400 , 600	600
Скоростная стирка	Слегка загрязненное белье	- , 30, 40	40°C	0, 400, 600, 800, MAX	800
Спортивный костюм	Хлопок Синтетика	- , 30, 40	40°C	0, 400, 600, 800	600
Полоскание	Хлопок Синтетика	/	/	0, 400, 600, 800, MAX	800
Отжим	Хлопок Синтетика	/	/	400, 600 800, MAX	800
Сушка	Хлопок Синтетика	Сушка хлопчатобумажного или синтетического белья			
Глажка	Хлопок Синтетика	Сушка хлопчатобумажного или синтетического белья. Высушенное белье требует глажки.			
Дезинфекция	Хлопок Синтетика	Устранения запахов и бактерий.			
Выключено		Отключение от электропитания			

Примечание: Приведенная в таблице информация носит рекомендательный характер.



Режим стиральной программы	Дополнительные функции данного режима стиральной программы					Загрузка Моющих Средств		
	Задержка	Предварительная стирка	Дополнительное полоскание	Сушка	Экономная стирка	1	2	3
Хлопок	V	V	V	V	1-MAX	X	★	o
Синтетика	V	V	V	V	1~3	X	★	o
Кашемир	V	-	-	-	1	X	★	o
Шелк	V	-	-	-	1	X	★	o
Скоростная стирка	V	-	-	V	1~3	X	★	o
Спортивный костюм	V	V	V	V	1~MAX	X	★	X
Полоскание	-	-	V	V	1~MAX	X	X	o
Отжим	-	-	-	V	1~MAX	X	X	X
Сушка	-	-	-	-	1~3	X	X	X
Глажка	-	-	-	-	3	X	X	X
Дезинфекция	-	-	-	-	3	X	X	X
Выключено	Отключение от электропитания							

V - означает, что данная функция доступна;

- - означает, что данная функция недоступна;

X - означает, что моющее средство и средство по уходу за бельем не нужно добавлять;

* - означает, что нужно добавить моющее средство

O - означает, что при необходимости можно добавить средство по уходу за бельем (для придания мягкости, кондиционер и т.п.).



1. ЭЛЕКТРОПИТАНИЕ

Подключите машину в сеть 220-230 Вольт -50 Гц.



2. ВОДОСНАБЖЕНИЕ

Перед использованием убедитесь, что шланг зафиксирован должным образом и не поврежден.



3. ВЫБОР МОЮЩИХ СРЕДСТВ

Для автоматической стиральной машины барабанного типа допускаются только специальные малопенистые моющие средства; используйте специальные моющие средства для смешанных волок или шерстяных материалов. Трихлорэтилен или подобные средства для химчистки не допускаются.

Предупреждение: применяется только требуемое количество моющих средств).

4. ТРЕБОВАНИЕ К СТИРКЕ

Сортируйте белье по типу ткани и по степени загрязнения. Белье делится на три группы: хлопок, синтетика и шерсть (шелк).

Отделите белое белье от белья других цветов. Если совмещаете их в одной стирке, то убедитесь в том, что цветное

белье не линяет. Белье с протертыми краешками нужно собирать в стиральный или специальный мешок.



Заштопайте порванное белье, зашейте болтающиеся пуговицы, почините испорченные молнии и крючки перед стиркой. Простыни и скатерти стирайте не складывая.

Данная стиральная машина предназначена для домашнего использования и для механически стирающегося белья. При стирке отбирайте по этикетке не стирающееся в машине белье.

5. НАГРУЗКА СТИРКИ

тип белья	максимальный вес
хлопок	6кг
синтетика	3кг
шерсть/кашеми р/шелк	1,5кг



1. ЗАГРУЗКА БЕЛЬЯ

Откройте дверцу, поместите в барабан белье вещь за вещь. Плотнo закройте дверцу.

Примечания:

- Перед первым использованием включите машину на выполнение какой-либо программы, не помещая в нее белье. Это позволит избежать загрязнения белья возможно имеющимися остатками масла или грязной воды.



- Не перегружайте стиральную машину.



2. ДОБАВЛЕНИЕ МОЮЩЕГО СРЕДСТВА

Вытяните лоток для моющего средства и добавьте в соответствующие отделения стиральный порошок или жидкое моющее средство, а так же средство по уходу за бельем (для придания мягкости, кондиционер и т.п.). Аккуратно закройте лоток.

Примечания:

- При выборе предварительной стирки моющее средство следует добавлять в отделения 1 и 2.

- Не используйте чрезмерные объемы средства для придания мягкости, чтобы не повредить искусственные ткани.



3. ВЫБОР ПРОГРАММЫ СТИРКИ

Для достижения наилучшего эффекта следует выбрать программу, лучше подходящую для данного типа белья. На фронтальной панели лотка для моющего средства Вы сможете найти некоторые инструкции. Для выбора программы используйте поворотный переключатель программ. Для получения более подробной информации ознакомьтесь с разделом «Руководство по выбору программы».

4. УСТАНОВКА ТЕМПЕРАТУРЫ ВОДЫ И СКОРОСТИ ВРАЩЕНИЯ БАРАБАНА ПРИ ОТЖИМЕ

С помощью кнопки выбора температуры воды выберите * для стирки в холодной воде или задайте желаемую температуру. С помощью кнопки выбора скорости вращения отключите отжим, если он не нужен, или задайте его желаемую скорость.

Для получения более подробной информации ознакомьтесь с разделом «Руководство по выбору программы».



5. ВЫБОР ПРОЧИХ ФУНКЦИЙ

В случае необходимости задействуйте прочие функции (ознакомьтесь с разделами «Панель управления» и «Руководство по выбору программы»).

6. СТИРКА

Нажмите кнопку Старт/Пауза, машина начнет работу в соответствии с заданной программой.

7. ОКОНЧАНИЕ

Стиральная машина автоматически завершит свою работу по окончании цикла стирки. На дисплее загорится «End». Установите поворотный переключатель программ в позицию «O», откройте дверцу и выньте постиранные вещи. Затем прекорите подачу воды и выньте вилку из розетки.

СОВЕТЫ ПО ЭКОНОМИИ ЭНЕРГИИ:

- Не стирайте белье мелкими партиями, соберите полную загрузку.
- Не перегружайте машину.
- Выберите правильную установку объема загрузки.
- Проводите предварительную стирку сильнозагрязненного белья.
- Для слабозагрязненного белья используйте небольшое количество порошка или выберите программу скоростной стирки.
- Установите подходящую температуру стирки. Используйте установку выше 60° C только для сильнозагрязненного белья.
- Не используйте чрезмерные количества моющего средства.
- Используйте средства для придания мягкости, что делает ткани мягче и облегчает их последующую глажку.

- Использование кондиционера для тканей делает их мягче и позволяет избавиться от статического электричества, что способствует более быстрой и легкой глажке.



E16 До окончания программы осталось - 1 час, 16 мин.

001 До окончания программы осталось - 1 мин.

-- Стирка без нагрева воды

0 Программа отжима не установлена

800 Установлена скорость вращения барабана при отжиге 800 об./мин.

L--1 Объем загрузки - минимальное количество белья (менее 1кг).

L--A Объем загрузки - максимальное количество белья.

SAFE On Функция блокировки кнопок панели управления включена.

SAFE OFF Функция блокировки кнопок панели управления отменена.

End Программа стирки полностью завершена.

Сообщения о сбоях и неисправностях:

Eerr1 Запущена программа стирки при неплотно закрытой дверце. Блокировка дверцы не сработала.

Необходимые действия: откройте и вновь плотно закройте дверцу. Если сообщение об ошибке не исчезло, свяжитесь с сервисной службой.

Eerr2 Отсутствует возможность слива воды.

Необходимые действия: Проверьте и прочистите фильтр слива воды. Проверьте, не забился ли шланг для слива воды. Если сообщение об ошибке не исчезло, свяжитесь с сервисной службой.

Eerr3 Неисправность в работе температурного датчика.

Необходимые действия: Свяжитесь с сервисной службой.

Eerr4 Неисправность в работе нагревательного элемента.

Необходимые действия: Свяжитесь с сервисной службой.

Eerr5 Отсутствует возможность подачи воды.

Необходимые действия: Проверьте возможность подачи воды от водопровода. Проверьте наличие давления воды в водопроводе. Если сообщение об ошибке не исчезло, свяжитесь с сервисной службой.

Eerr6 Неисправность в работе двигателя стиральной машины.

Необходимые действия: Свяжитесь с

сервисной службой.

Eerr7 Сбой в работе двигателя из-за чрезмерного пенообразования.

Необходимые действия: Обеспечьте слив воды, а затем залив воды, для удаления чрезмерного пенообразования. Если сообщение об ошибке не исчезло, свяжитесь с сервисной службой.

Eerr8 Превышен максимально допустимый уровень воды в барабане.

Необходимые действия: Обеспечьте слив воды, а затем залив воды до допустимого уровня. Если сообщение об ошибке не исчезло, свяжитесь с сервисной службой.

Eerr9 Неисправность в работе температурного датчика суши.

Необходимые действия: Свяжитесь с сервисной службой.

Eerr10 Неисправность в работе датчика уровня воды.

Необходимые действия: Свяжитесь с сервисной службой.

Eerr12 Сбой в работе температурного датчика при сушке.

Необходимые действия: Проверьте, высушено ли белье и наличие воды в барабане. Если белье влажное или присутствует вода в барабане, запустите программу сушки повторно. Если сообщение об ошибке не исчезло, свяжитесь с сервисной службой.

Eerr13 При запущенной программе стирки блокировка дверцы не сработала.

Необходимые действия: откройте и вновь плотно закройте дверцу. Если сообщение об ошибке не исчезло, свяжитесь с сервисной службой.

Eerr14 Сбой в работе программы отжима. Белье в барабане расположено неравномерно.

Необходимые действия: Встряхните и равномерно расположите белье в барабане. Если сообщение об ошибке не исчезло, свяжитесь с сервисной службой.



Экономия воды, электричества и моющих средств полезна не только для защиты окружающей среды, но и для сокращения домашних расходов.

1. При стирке большого количества белья отделяйте вещи, склонные к линьке.
2. Предварительно стирайте особо грязное белье, потом стирайте его вместе с другими вещами.
3. Для не очень грязного белья соответственно уменьшайте количество моющих средств или выберите программу быстрой стирки.
4. Выбирайте подходящую температуру воды: выбирайте температуру воды выше 60° С только для особо грязного белья.
5. Употребляйте средство, которое смягчает белье для глажки и это экономит Вам время.
6. Употребление улучшителя не только смягчает белье, но и устраняет статическое электричество и т.о. облегчает его глажку.
7. Данная машина содержит части и детали, сделанные из материалов, подлежащих повторному использованию, с целью защиты окружающей среды просим распорядиться ими разумно в случае выбрасывания или сдавать их на вторичную переработку.
8. Используйте надлежащее дозирование моющих средств: злоупотребление моющими средствами не только причиняет загрязнение окружающей среды, но и затрудняет полоскание белья в процессе стирки.

СУШКА

1. В зависимости от вида ткани белья определяется, подлежит ли оно сушке.
2. Перед началом процесса сушки убедитесь в том, что кран водоснабжения включен и из него течет холодная вода.
3. Прежде чем начать процесс сушки, вытащите обезвоженное белье из барабана, распутайте его и вложите обратно в барабан.
4. Для эффективной сушки подсушите белье после его обезвоживания.
5. Эффективность сушки уменьшается, если на одну стирку вложить чрезмерно много вещей; более того, на белье образуются глубокие складки.
6. Для сушки крупных вещей вложите их в барабан не больше двух штук на одну стирку.

В следующей таблице указано время сушки для белья разных видов из разных материалов. Выберите программу сушки по весу белья и желаемой Вами степени сухости; по окончании процесса сушки автоматически закончится полная программа стирки.

Примечание: если вес белья превышает заданную величину, или оно смешивалось с бельем другого вида, то процесс сушки будет длиться дольше (остаточное время остается неизменным). Если белье недостаточно высушилось, Вы можете запускать программу центрифугирования для повторной сушки.

Вес	Установка программ сушки	Остаточное время (мин.)	Степени сухости
0-1	Сушка	60	Полная сухость
1-2		120	
2-3		150	
0-3	Глажка	60	Полная сухость или готово к глажке
0-3	Дезинфекция	30	Программа дезинфекция сухого белья



В качестве примера для описания стирального процесса берем "хлопок" (другие процессы аналогичны).

1. Соединять водоводный и водоотводный шланги, вращать ручку выбора программ в позицию включения, вставлять вилку в розетку.

2. Открывать дверцу машины, прибирать хлопчатобумажное белье для стирки и аккуратно вкладывать его в барабан машины.

3. Вытащить коробку для моющих средств, засыпать подходящее количество моющих средств в отделение.

- Для смягчения белья вливать подходящее количество жидкого смягчительного средства в отделение.

Примечание: уровень смягчительного средства не должен превышать позицию "MAX" этого отделения. Закрывать коробку для моющих средств. При необходимости предварительной стирки особо грязного белья засыпать одновременно и подходящее количество моющих средств в отделение 1.

4. Выбирать температуру стирки, скорость отжима и дополнительные функции.

- При необходимости настройки температуры нагрева нажимать кнопку выбора температуры до запуска машины и выбирать соответствующую температуру нагрева. Установленная температура появляется в цифровой зоне экрана и в зоне показания температуры.

- При необходимости настройки скорости отжима нажмите кнопку выбора скорости отжима до запуска машины и выбирать соответствующую скорость отжима. Установленная скорость появляется в цифровой зоне экрана и в зоне показания температуры.

- Вы можете вручную выбрать объем загрузки с помощью кнопки "Экономная стирка", в цифровой зоне экрана появляется L-I. Нажмите эту кнопку и придерживайте ее 2 сек., Вы можете выбрать коды веса белья, в цифровой зоне экрана показывается установленный вес белья. Если не будет выбора других

кодов или кнопок в течение 5 сек., текущая установка веса белья приступает в действие.

- Нажмите кнопку "Сушка", если функция сушки нужна, загорается эмблема сушки на экране.

- Нажмите кнопку "Сверх чистое полоскание", если функция сверх чистого полоскания нужна, загорается эмблема сверх чистого полоскания на экране.

- Нажмите кнопку "Предварительная стирка", если функция предварительной стирки нужна, загорается эмблема предварительной стирки на экране.

- Если нужно предварительно отложить время стирки, нажмите кнопку "Таймер", появляется в цифровой зоне экрана предварительно отложенное время "9:00". При каждом нажатии на кнопку "Таймер" отложенное время увеличивается на 30 мин. (0 - 24 часов циркуляционно). "4:00" появляется в цифровой зоне экрана, если запасное время установлено на 4 часа. Согласно вышеустановленному времени через "1:34" процесс стирки начнется, будет длиться 2 часа 26 минут и закончится по истечении этих 4 часов.

5. Нажмите кнопку "Старт/Пауза" и запустите машину в процесс стирки, в цифровой зоне экрана показывается остаточное время (мигает двоеточие посередине остаточного времени), одновременно полосатый индикатор показывает текущую температуру нагрева. Через 30 сек. загорается эмблема замка на экране, что обозначает блокирование дверцы машины и начало стирки.

6. В процессе сушки эмблема замка исчезает с экрана, дверца машины разблокируется, ее можно открывать в любое время. Когда температура достигает 55°C или выше, дверца снова блокируется во избежание ожога, если потребитель случайно открывает дверцу. Когда температура в барабане ниже 55°C, дверца машины разблокируется.

7. По окончании процесса стирки на экране появляется "End" и выдается короткое звуковое напоминание, затем исчезает эмблема замка, что обозначает



конец стирки. В это время Вы можете вращать ручку выбора программ в позицию выключения, открыть дверцу, вынуть белье, отключить водоснабжение и вынуть вилку из розетки. Процесс стирки закончился.

Напоминание: на некоторых стадиях стирки скорость, температуру и кнопку функции можно переизбирать и переустанавливать.

Примечание:

- После старта программ стирки желательно не вращать ручку выбора программ, это отрицательно будет влиять на процесс стирки.

- В зависимости от температуры входящей воды, температуры нагревания и других факторов, остаточное время, показанное на экране, может измениться и дается только приблизительно. На некоторых стадиях в процессе стирки изменение остаточного времени (увеличение или уменьшение) считается нормальным.





1. Память при отключении электричества: если во время работы стиральной машины внезапно прекратится подача электроэнергии, стиральная машина запомнит текущее состояние процесса стирки и продолжит его после восстановления подачи электричества.

2. Стиральная машина может запоминать установленную программу предыдущей стирки, т.е. она запоминает установки пользователя. Для новой стирки Вы можете просто нажимать кнопку "Старт/Пауза", или заново устанавливать программу.

3. После начала программ стирки нажмите одновременно кнопку "таймер" и кнопку "Старт/Пауза" и придерживайте их 3 сек., сработает функция блокирования клавиатуры. После этого стиральная машина выдает звук напоминания, когда Вы пытаетесь нажимать любую функциональную кнопку или вращать ручку. Еще раз нажмите одновременно кнопку "таймер" и кнопку "Старт/Пауза" и придерживайте их 3 сек., функция блокирования клавиатуры отменяется.

4. В процессе стирки программы могут отменяться, а другие программы или функции могут выбираться (при отключении функции блокирования клавиатуры).

А. При вращении ручки выбора программ в позицию выключения стиральная машина автоматически останавливается; вращайте эту ручку и заново выбирайте программу стирки.

В. Для выбора дополнительных функций в процессе стирки нажмите кнопку "Старт/Пауза". После выбора функций нажмите кнопку "Старт/Пауза" еще раз.

Примечание: разным программам подойдут соответствующие функции, смотрите в инструкцию по установке программ.

5. По окончании полного стирального процесса машина издает звуковой сигнал, что напоминает вам о конце стирки. Откройте дверцу машины и вынимайте Ваше чистое белье.



1. После каждой стирки перекрывайте подачу воды и вынимайте вилку из розетки. Оставляйте дверь приоткрытой для высыхания остатков влаги и предотвращения образования неприятных запахов. Если машина не используется в течение долгого времени, слейте имеющиеся в ней остатки воды и отсоедините шланг для слива.

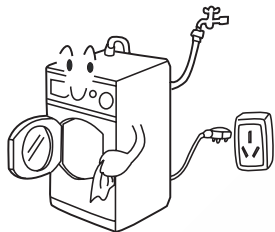

2. Перед проведением чистки и обслуживания отключите стиральную машину от источника питания. Для чистки корпуса машины резиновых частей используйте мягкую ткань, смоченную в мыльном растворе. Не применяйте едкие химикаты и растворители.



3. Регулярно проводите чистку лотка для моющих средств.

Вытяните лоток, слегка приподнимите его и еще больше потяните на себя, чтобы вынуть его. Промойте лоток, затем установите на место.

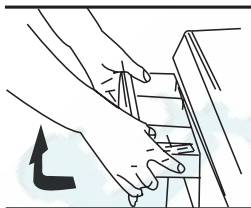

4. Раз в месяц проводите чистку фильтра.

- Снимите нижнюю крышку;
- Выверните фильтр, поворачивая его в направлении против часовой стрелки;
- Промойте в чистой воде;
- Установите фильтр на место, поворачивая его в направлении по часовой стрелке. Установите на место нижнюю крышку.

Примечание: нижняя панель плотно крепится к корпусу; сперва воспользуйтесь отверткой, чтобы ослабить ее зацепление, затем снимите ее, взявшись двумя руками.

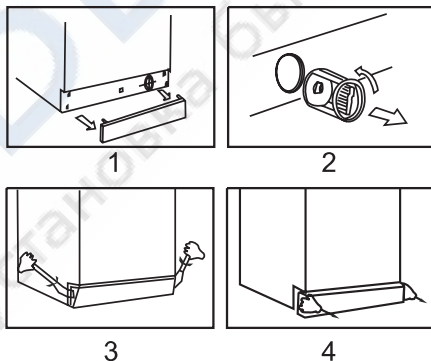



5. Регулярно проводите чистку отверстия для подачи воды и водопроводного фильтра, чтобы предотвратить блокировку подачи воды с посторонними объектами/субстанциями.

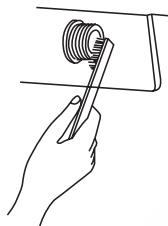

6. Если машину необходимо подготовить к транспортировке, установите вывернутые при установке фиксирующие винты вместе с резиновыми сальниками, как показано ниже.

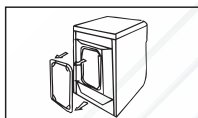

Снимите заднюю крышку и выньте три заглушки

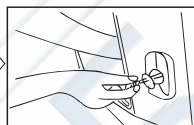

Вставьте винты

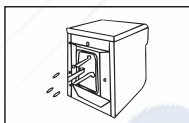

Вставьте резиновые сальники

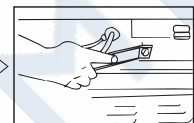

Затяните винты с помощью прилагаемого ключа



Установите заднюю крышку на место



Следующие проблемы не всегда говорят о неисправностях. Прежде чем обращаться в Центр обслуживания проверьте, сможете ли Вы сами справиться с ними.

Проблемы	Возможные причины
Стиральная машина не запускается	<ul style="list-style-type: none"> - Плохое соединение с электросетью - Отключение электричества - Дверца машины не закрыта - Сама стиральная машина выключена
Вода не вливается в машину	<ul style="list-style-type: none"> - Кран не включен - Давление воды ниже 0,03 Мпа - Забит водоводный шланг - Отключение водоснабжения - Ручка выбора программ в неправильной <input type="checkbox"/> позиции - Дверца машины не плотно закрыта.
При наполнении машины вода выливается через водоотводный кран	<ul style="list-style-type: none"> - Высота водоотводного шланга ниже 80 см (Водоотводный шланг должен находиться на высоте 80~100см) <input type="checkbox"/>
Водоотвод не работает	<ul style="list-style-type: none"> - Забит водоотводный шланг - Высота водоотводного шланга выше 100 см <input type="checkbox"/> от пола - Забит фильтр
Сильная вибрация при центрифугировании	<ul style="list-style-type: none"> - Не все упаковочные винты убраны - Стиральная машина стоит на неровном <input type="checkbox"/> месте или ее горизонтальность не настроена - В стиральной машине больше 6 кг белья.
Процесс стирки останавливается	<ul style="list-style-type: none"> - Отключение электричества или <input type="checkbox"/> <input type="checkbox"/> водоснабжения - Стиральная машина находится на стадии <input type="checkbox"/> очередного замачивания - Машина выдает сообщение об ошибке
Чрезмерно большое количество пены образуется в барабане и попадает в коробку для моющих средств.	<ul style="list-style-type: none"> - Моющие средства не малопенистые - Чрезмерно большая доза моющих средств



AKAI AWD1200GF	
Напряжение электропитания, В	220-230В~50Гц
Максимальный рабочий ток, А	10
Давление воды, Мпа	$0.03 \leq P \leq 1$
Вес белья для стирки, килограмм	6
Максимальная скорость вращения барабана, оборотов/мин	1200
Количество программ стирки	11
Максимальная потребляемая мощность, Вт	2300
Габарит (Высота/Длина/Ширина), мм	850X600X595
Вес, кг	88

Срок службы изделия составляет 7 лет.

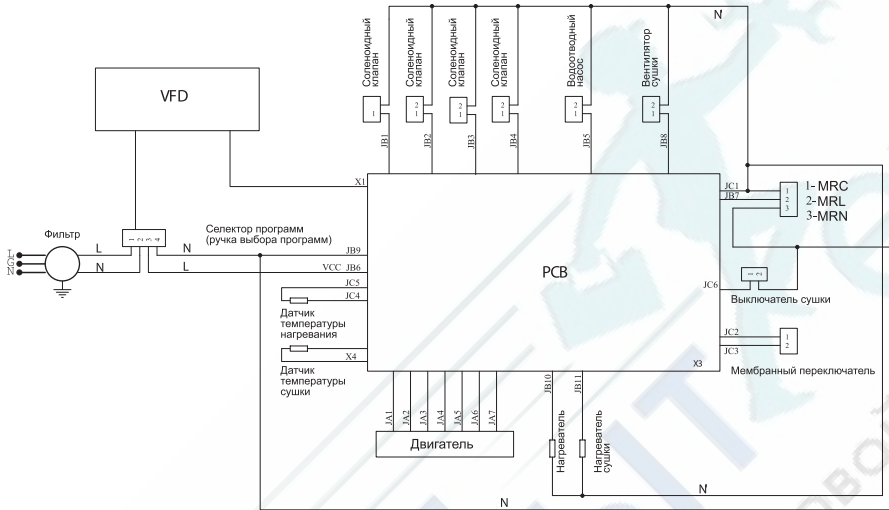

РЕМБИТТЕХ
Ремонт и установка бытовой техники

+7 (495) 215-14-41

+7 (903) 722-17-03

Ремонт стиральных машин

<http://rembitteh.ru/>

27

ДЛЯ ЗАМЕТОК





+7 (495) 215-14-41

+7 (903) 722-17-03

Ремонт стиральных машин

<http://rembitteh.ru/>

29

ДЛЯ ЗАМЕТОК



Ремонт стиральных машин

<http://rembitteh.ru/>

+7 (495) 215-14-41

+7 (903) 722-17-03

Изготовлено по Лицензии ООО "АКАЙ ЭЛЕКТРИК"

Изготовитель:

Haier Group, Haier Industrial Park,

No.1 Haier Road, 266101, Qingdao, China.

Tel.: +86 532 88939798



<http://rembitteh.ru/>